

LASIOVEN asennus- ja turvaohje

Ovilähetysten saapuessa

Tarkasta ovet heti lähetysten saavuttua. Huomautukset on ehdottomasti tehtävä 7 päivän kuluessa lähetysten vastaanottamisesta ovimyyjälle tai kuljetusvauriotapauksissa kuljetuksen suorittajalle. Kuljetuksen suorittaneen liikkeen puhelinnumeron löydät rahtikirjasta, johon myös merkintä vaurioista tehdään. Viallista tai vioittunutta tuotetta ei saa asentaa.

TURVAOHJEET!

Karkaistulasi sisältää itsessään sekä veto- että puristusjännitystä. Rikkoutuessaan tämä jännitystasapaino purkautuu ja lasi ”rikkoo itsensä” pieniksi muruiksi. Lasia ei saa koskaan laskea hetkeksikään esim. betoni- tai kaakelialustalle. Varsinkin lasin reunoja on varottava, eikä lasia saa kääntää nurkan kautta. Asennuksen aikana erityisesti kädet, ranteet ja silmät tulee suojata asianmukaisesti.

Oven asennus

1. Ennen työn aloittamista aseta lattialle puinen tai kuminen alusta, jonka päälle lasioven voi tilapäisesti nostaa ja irrota ovi tarvittaessa karmista.
2. Aseta karmi kasattuna paikoilleen halutun kätisyyden mukaisesti. Kätisyyden vaihtamiseksi siirrä tarvittaessa karmin yläpuu karmisivujen toiseen päähän. Kiilaa tasalaatuisin parikiiloin: parittaiset kiilat takaavat varman kiinnityksen ja estävät karmin kieroutumisen.
3. Tarkista pitkällä vesivaa'alla, että karmi on suorassa ja varmista että ristimitta täsmää.
4. Kiinnitä sitten karmi kiinni saranasivulta. Karmikiinnityksessä tulisi käyttää tähän tarkoitukseen soveltuvia ruuveja ja parikiiloja.
5. Ripusta ovilevy saranoilta ja suorita lopullinen karmin hienosäätö ovilevyn mukaisesti siten, että ovilevyn ja karmin etureunat ovat joka kohdasta samalla tasalla, näin varmistetaan, että ovilevyn tiiviste vastaa kauttaaltaan karmissa olevaan kyntteeseen.
6. Tarkista, että ovilevyn ja karmin välinen käyntiväli on kauttaaltaan yhtä suuri. Mikäli saranoissa on sivuttaissäätö, tulee säätö suorittaa tässä vaiheessa. Tarkista myös, ettei karminsivujen ja yläpuun väliin jää rakoja, eli kulmaliitosten täytyy olla kiinni.
7. Tarkista, että ovi avautuu ja sulkeutuu helposti.
8. Kiinnitä lukkopuolen karmi ja yläkarmi.
9. Karmin kiinnitysreiät on hyvä peittää muovitulpilla.
10. Eristä karmin ja seinän väli eristevillalla tai polyuretaanilla. Muista, että eristettä ei saa ahtaa liikaa karmin ja seinän väliin, seurauksena voi olla karmin pullistuminen ovilevyä vasten.
11. Kiinnitä vedin

Karmin asennus

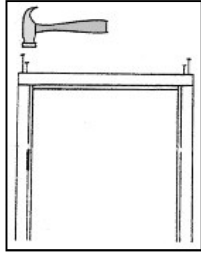

2.

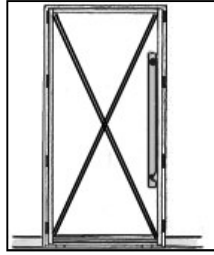

3.

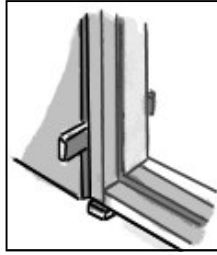

4.

Tarkasta saranan vastakappaleen oikea asento, ettei tule väärin päin

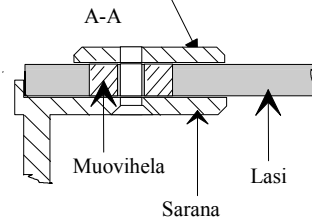

5.

Kahvan asennusmalli

Asennusohje

Laita muovihelat lasioven 11 mm reikiin. Asenna kuusiokolopultti, puiset holkit ja ovenkahvat. Kierrä kuusiokolopultti pesuhuoneen puolelta 4 mm kuusiokoloavaimella.

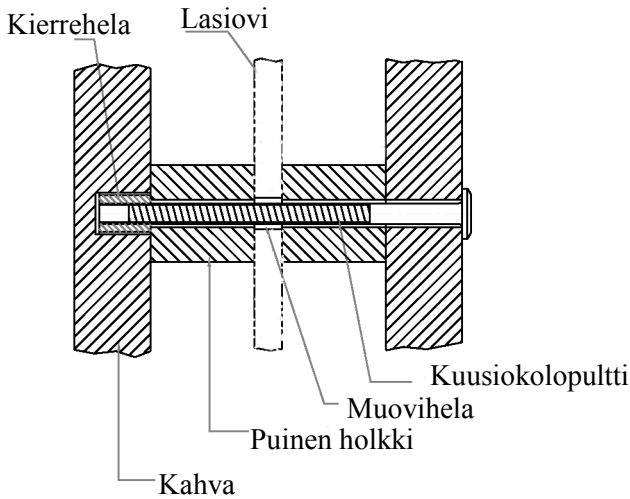

Nuppivetimen asennus

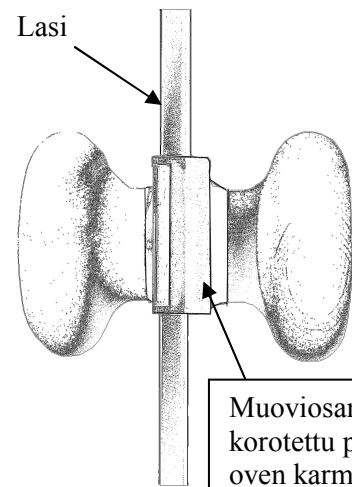

Muoviosan korotettu puoli oven karmia vasten. Ruuvikiinnitys

Saranan sivuttaissäätö

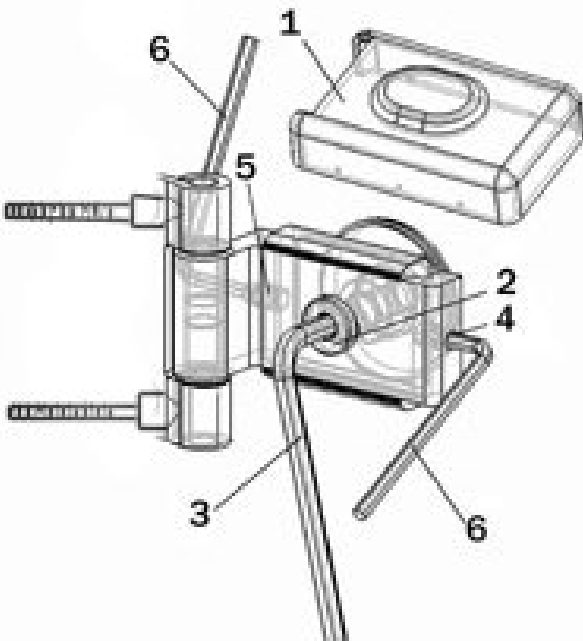

1. Löysää lasin kiinnitysruuvia (2) kuusiokoloavaimella (3) enintään kierros.
2. Käännä sivuttaissäätö kuusiokoloruuvien (4 ja 5) avulla. Kierrä säätöruuvia (4) vastapäivään tarvittava määrä kuusiokoloavaimella (6). (1 kierros=1mm).
3. Kiristä sivun säätöruuvi (5) kevyesti toisen puolen säätöruuvia (4) vasten.
4. Kiristä lasin kiinnitysruuvi (2) mahdollisimman kireälle.
5. Kierrä sivusäätöruuvi (5) lopulliseen kireyteen ja laita koristevaippa (1) paikalleen.
6. Jos haluat pienentää lasin ja karmin välystä, kierrä sivusäätöruuvia (5) vastapäivään tarvittavamäärä ja kiristä säätöruuvi (4) kevyesti säätöruuvia (5) vasten. Kiristä kiinnitysruuvi (2) tiukalle ja kierrä sivusäätöruuvi (4) lopulliseen kireyteen.

Tehtäessä säätöä saranapuolelle päin on varottava, ettei lasin reuna säädön jälkeen osu karmiin oven ollessa kiinni-asennossa.